

VC-BC701P

超 高 清 攝 像 機

(4K UHD Box Camera)

使用手冊-繁體中文



Version VCAX105

[重要]

最新版本之快速操作手冊、各國語系的使用手冊、軟體、

驅動程式等，請至 Lumens 網站下載

<https://www.MyLumens.com/support>

目 錄

版權資訊.....	2
第 1 章 安全指示.....	3
第 2 章 配件清單.....	5
第 3 章 產品功能介紹	6
3.1 產品 I/O 功能介紹.....	6
3.2 Tally 指示燈功能說明.....	6
第 4 章 安裝說明.....	7
4.1 安裝說明.....	7
4.2 連接裝置.....	8
第 5 章 網路功能設定說明	10
5.1 網頁系統需求	10
5.2 攝像機連接網路.....	10
5.3 網頁功能說明	13
第 6 章 常見問題排除	28

版權資訊

版權所有© Lumens Digital Optics Inc.保留所有權利。

Lumens 為 Lumens Digital Optics Inc.正進行註冊的商標。

若未獲得 Lumens Digital Optics Inc.之書面同意，不得以任何方式複製、重製、或傳送本檔，除非因為購買本產品可複製本檔當備份。

為了持續改良產品，謹此保留變更產品規格，恕不另行通知。本檔內之資訊可能變更，恕不另行通知。

為完整解釋或描述本產品如何使用，其他產品或公司的名稱可能會出現在本手冊中，因此沒有侵權之意。

免責聲明：對於本檔可能之技術或編輯錯誤或遺漏；提供本檔、使用或操作本產品而產生意外或關連性的損壞，Lumens Digital Optics Inc. 恕不負責。

第 1 章 安全指示

請務必遵循下列安全指示使用本產品：

1 操作

- 1.1 請依本產品建議的操作環境使用。
- 1.2 請勿將產品傾斜使用。
- 1.3 請勿將本產品置於不穩定的推車、台面、或桌面上。
- 1.4 請勿在水邊或熱源邊使用本產品。
- 1.5 僅使用廠商推薦的附屬裝置。
- 1.6 請使用本產品所標示的電源類型，如不確定適用電源類型時，請洽您的經銷商或當地電力公司。
- 1.7 操作插頭時，請務必遵循下列安全措施，以免產生火花或火災：
 - 插入插座前，請清除插頭上的灰塵。
 - 請將插頭插牢。
- 1.8 切勿多個插頭共用牆上的插座、延長線或多孔插座頭，以免造成危險。
- 1.9 請勿堵塞本產品外殼的溝槽或開孔，因其有通風及避免本產品過熱。
- 1.10 除非使用手冊內特別指示，請勿自行開啟或移除外蓋，因可能產生觸電或其他危險，維修服務請洽合格服務人員。
- 1.11 如有下列情形，請將本產品的電源拔除，並洽合格服務人員進行維修服務：
 - 電源線有磨損或損壞時。
 - 本產品遭液體、雨、或水濺濕時。

2 安裝

- 2.1 基於安全性考量，請確認您購買的標準吊掛架，符合 UL 或 CE 安全認可，並且由代理商認可的技術人員進行安裝。

3 存放

- 3.1 請勿將本產品的電線置於容易踐踏之處，以免磨損或損壞電線或插頭。
- 3.2 切勿將異物塞入機殼溝槽內，請勿以液體濺濕本產品。
- 3.3 雷雨期間或長時間不用本產品時，請將電源插頭拔下。
- 3.4 請勿將本產品或配件置於震動或發熱的物體上。

4 清潔

- 4.1 清理前請將所有接線拔下，請用濕布清潔，切勿使用液體或噴霧式清潔劑。





5 遙控器 (配件若有遙控器)

- 5.1 遙控器使用錯誤型號的電池可能產生故障，請依相關指示丟棄舊電池。

■ 安全措施

警告：為避免火災或電擊危險，切勿將本裝置暴露於雨中或濕氣中。

長時間未使用高清攝像機時，請將電源拔掉。

	<div style="border: 1px solid black; padding: 5px;">注意 電擊危險 請勿自行開啟</div>		
注意：防止電擊，請勿擅自開蓋，機內無供客戶維修的零件，僅專業人員可進行維修。			
	此標誌表示裝置內含危險電壓，可能造成電擊危險。		此標誌表示使用手冊內含本裝置之重要操作及維修指示。

■ **FCC 警告**

This equipment has been tested and found to comply with the limits for a Class A digital device, pursuant to part 15 of the FCC Rules. These limits are designed to provide reasonable protection against harmful interference when the equipment is operated in a commercial environment.

Notice :

The changes or modifications not expressly approved by the party responsible for compliance could void the user's authority to operate the equipment..

本設備符合 FCC 規則第 15 部分的規定，本設備已經過測試，符合 A 類設備的限制。這些限制旨在為在商業環境操作設備提供合理的保護，以防止有害干擾。

■ **IC 警語**

This digital apparatus does not exceed the Class A limits for radio noise emissions from digital apparatus as set out in the interference-causing equipment standard entitled "Digital Apparatus," ICES-003 of Industry Canada. Cet appareil numérique respecte les limites de bruits radioélectriques applicables aux appareils numériques de Classe A prescrites dans la norme sur le matériel brouilleur: "Appareils Numériques," NMB-003 édictée par l'Industrie.

■ **EN55032 (CE 輻射) 警告**

Operation of this equipment in a residential environment could cause radio interference.

第 2 章 配件清單

VC-BC701P



電源線

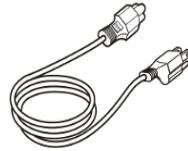

外觀可能因國別不同

電源轉接器

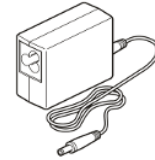

第 3 章 產品功能介紹

3.1 產品 I/O 功能介紹

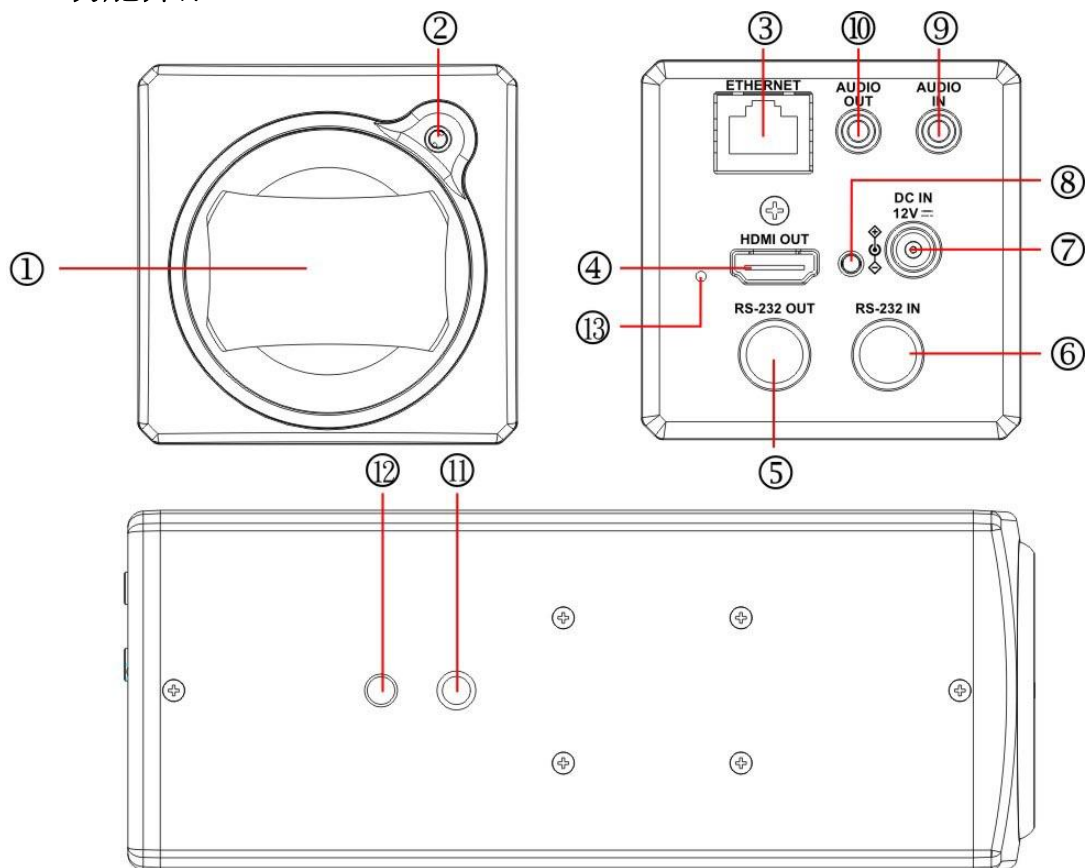

NO.	項目	功能說明
1.	鏡頭	30x 高清攝像鏡頭
2.	Tally 指示燈	顯示攝像機 Tally 燈狀態
3.	網路端口	網路線端口，支援 IEEE 802.3af 之路由器或集線器 PoE 供電
4.	HDMI 輸出	出廠輸出解析度為 4K/30，請確認連接顯示設備支援 4K 解析度
5.	RS232 輸出	RS232 輸出端口，最多可串接 7 台攝像機
6.	RS232 輸入	RS232 輸入端口，最多可串接 7 台攝像機
7.	DC 12V 電源接口	AC power 供電連接端口
8.	電源指示燈	上電後，指示燈會顯示紅色
9.	Audio 輸入	可支援 Line In / Mic In
10.	Audio 輸出	支援 3.5mm 音源輸入
11.	三角架螺絲孔	規格 1/4"，20 UNC，可將機器鎖固於三腳架或是安裝在 VC-WM11(選配)上
12.	定位孔	Ø5; 深度 2mm
13.	重置按鍵	長按按鍵可重置攝像機設定 <說明>只有序號為 V99Dxxxxx 或 VA1Dxxxxx 的機台方有此按鈕

3.2 Tally 指示燈功能說明

3.2.1 Tally 指示燈功能可透過 RS232 命令控制開啟，請參考 [VC-BC701P RS-232 command set](#) 文件

第 4 章 安裝說明

4.1 安裝說明

4.1.1 VC-BC701P 尺寸

長 x 寬 x 高 : 169 x 67.0 x 67.0 mm

重量 : 0.5 Kg

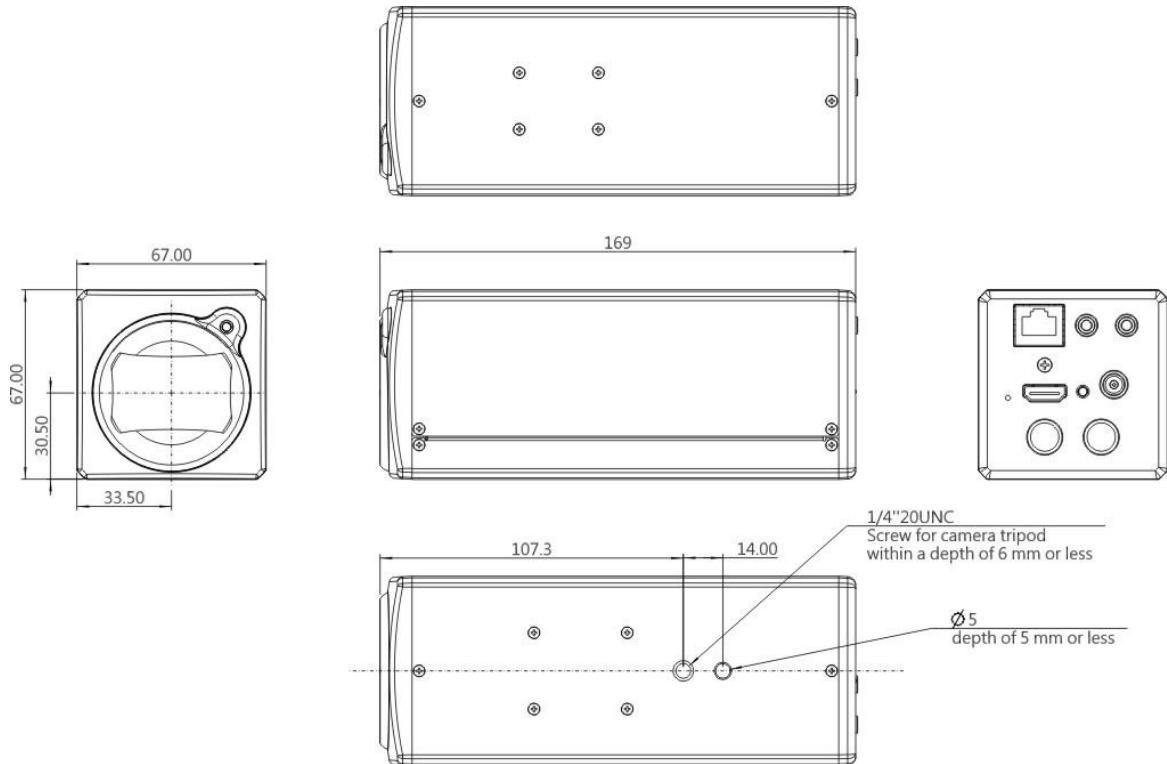

4.1.2 安裝方式

4.1.2.1 壁掛架：安裝於牆面上，使用 Lumens VC-WM11(選配)壁掛架

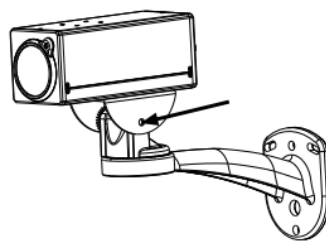

4.1.2.2 三腳架：安裝於規格 1/4"，20 UNC 的雲台三腳架上



(示意圖)

4.2 連接裝置

4.2.1 HDMI 連接電視 / 顯示螢幕

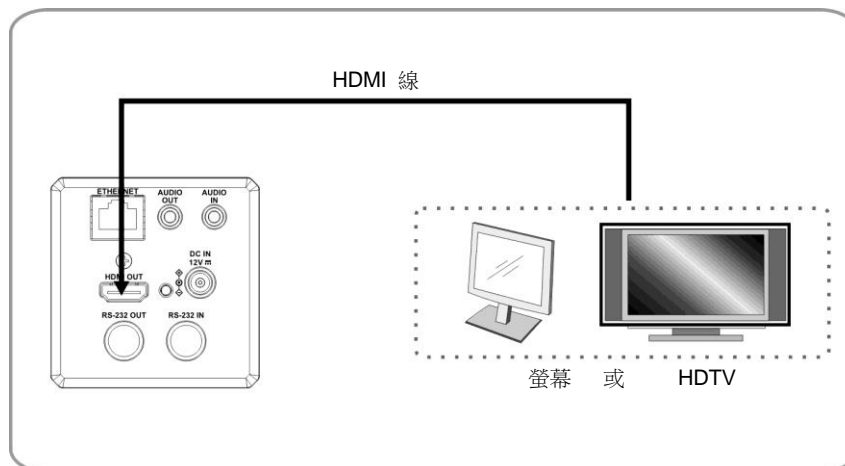

4.2.2 連接網路

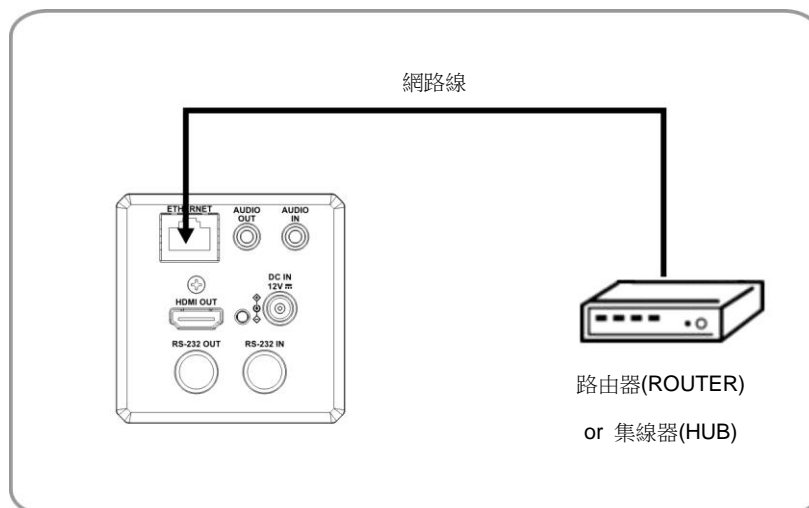

<說明> 相關網頁連接設定和說明，請參考 [第5章 網路功能設定說明](#)。

4.2.3 連接聲音輸入

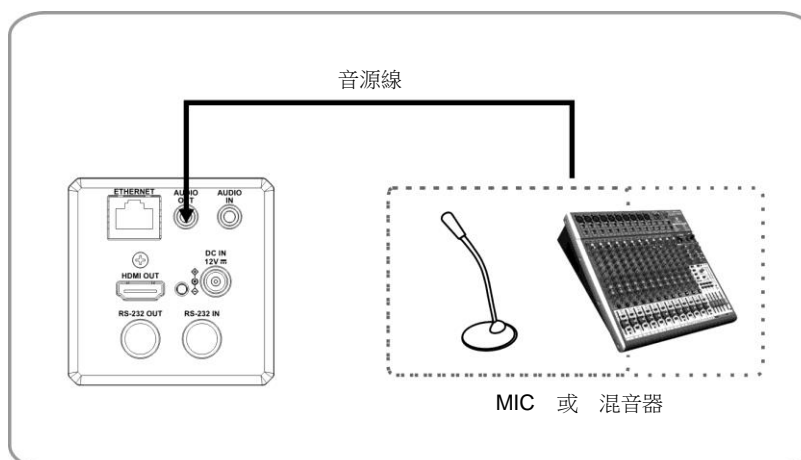

4.1.1.1 連接 RS-232

■ RS-232 串接

使用 RS-232 in/out 最高可連接 7 台 Lumens 攝像機。

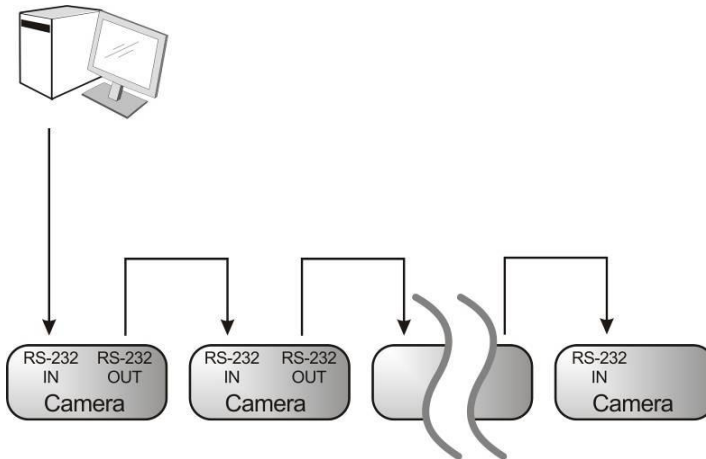

■ RS-232 腳位定義說明

▼ RS-232 IN Pins Instructions

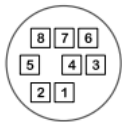

NO	Pins	Signals
1	DTR	Data Transmission Reade
2	DSR	Data Set Reade
3	TXD	Transmit Data
4	GND	Ground
5	RXD	Receive Data
6	GND	Ground
7	IR OUT	IR Commander Signal
8	N.C.	No Connection

▼ RS-232 OUT Pins Instructions

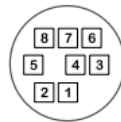

NO	Pins	Signals
1	DTR	Data Transmission Reade
2	DSR	Data Set Reade
3	TXD	Transmit Data
4	GND	Ground
5	RXD	Receive Data
6	GND	Ground
7	OPEN	Reserved
8	OPEN	Reserved

▼ RS-232 Connection Instructions

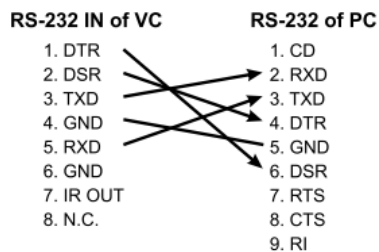

▼ RS-232 Connection Instructions

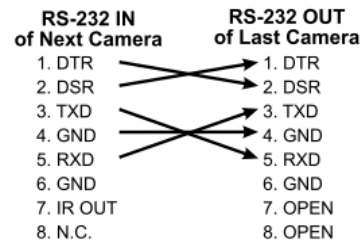

第 5 章 網路功能設定說明

5.1 網頁系統需求

5.1.1 網頁瀏覽器：

- Internet Explorer 11 以上
- FireFox 66.0.3 以上
- Chrome 73 以上
- Edge 42.17134 以上
- Safari 12.1 以上

5.2 攝像機連接網路

5.2.1 網路連接

常用之網路連接方式有兩種，如下所示

1. 通過交換機或路由器連接



2. 通過網路線直接連接，須修改電腦之 IP 位址同攝像機使用之網段

例：VC-BC701P 出廠預設 IP 位址為 [192.168.100.100](#)，需將電腦 IP 位址設定相同網段如 [192.168.100.101](#)，電腦才可正確與攝像機連線

● 連接圖



● 修改電腦網路設定

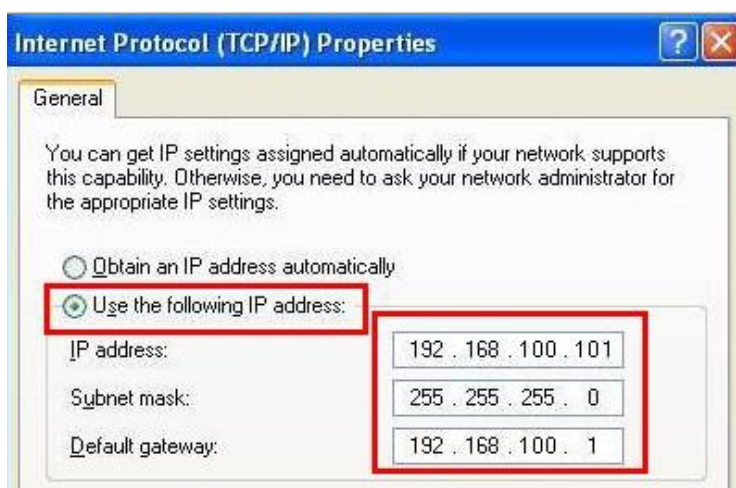

5.2.2 使用 Lumens VMS 軟體觀看畫面

- VC-BC701P DHCP 初始設定為 ON，如將 VC-BC701P 連接至區域網路，可透過下列方式取得攝像機 IP 位置
 - 安裝 Lumens VMS 軟體 (請至 Lumens 官網下載，<https://www.mylumens.com/support>)
 - 開啟 **LUMENS VMS** 軟體
 - 尋找攝像機：按下  [自動搜查裝置] 按鈕，即可搜尋到 VC-BC701P 攝像機
 - 點擊列表中 VC-BC701P，連線後即可開始操作
- <注意>使用自動搜尋時，攝像機須與電腦位於同一網段下，如：192.168.4.X

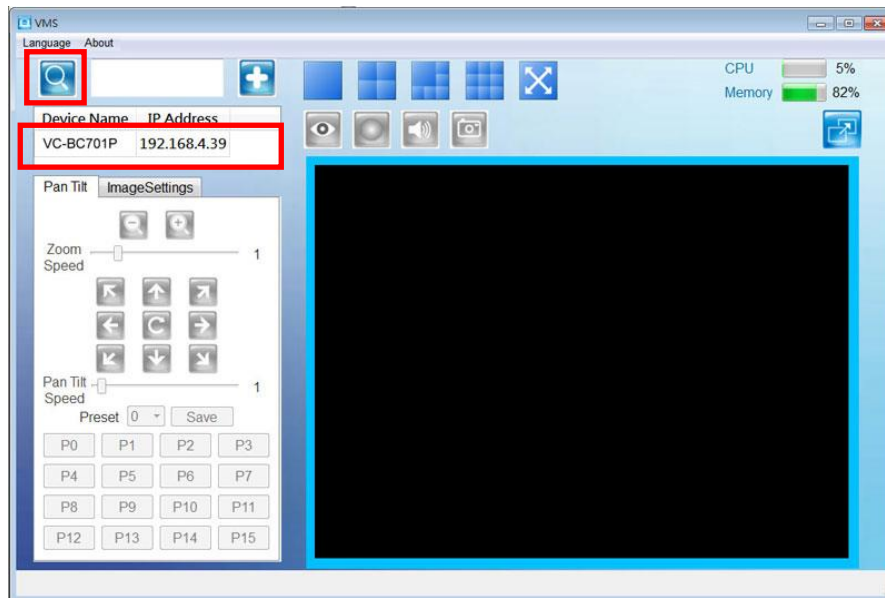

5.2.3 使用瀏覽器觀看畫面

- 開啟瀏覽器，在網址列輸入 VC-BC701P 的 IP 位址
例： <http://192.168.100.100> (預設 IP 位址)
- 輸入管理者帳號及密碼
帳號：admin (預設)
密碼：9999 (預設)
<說明>初次登入請參考 [5.3.3 使用者管理](#) 修改預設密碼

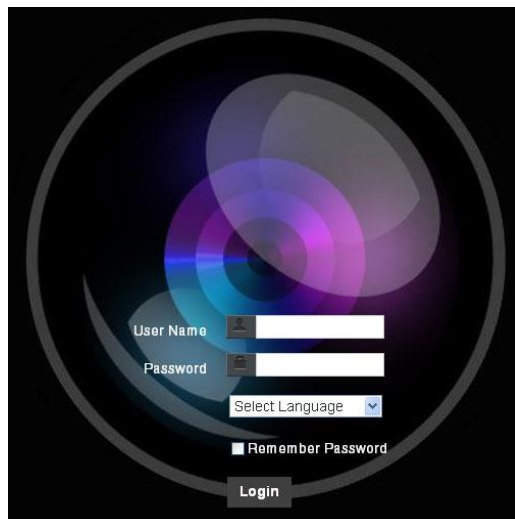

5.2.4 使用 RTSP 播放器觀看畫面

除瀏覽器及 VMS 外，亦可使用其它免費軟體進行 RTSP 連線，例：VLC、Quick Time、PotPlayer 等免費軟體

RTSP 連線位址格式如下：

- RTSP Stream 1 => <rtsp://攝像機 IP:8554/hevc>
- RTSP Stream 2 => <rtsp://攝像機 IP:8557/h264>
- RTSP Stream 3 => <rtsp://攝像機 IP:8556/h264>

如啟用密碼驗證，RTSP 連線位址如下：

- RTSP Stream 1
<rtsp://Username:Password@VC IP address:port/hevc>
- RTSP Stream 2 / 3
<rtsp://Username:Password@VC IP address:port/h264>
- 啟用密碼驗證功能，請參考 [5.3.9 設定-網路](#)

範例：開啟 VLC 軟體並輸入 URL：<rtsp://192.168.100.150:8557/h264>

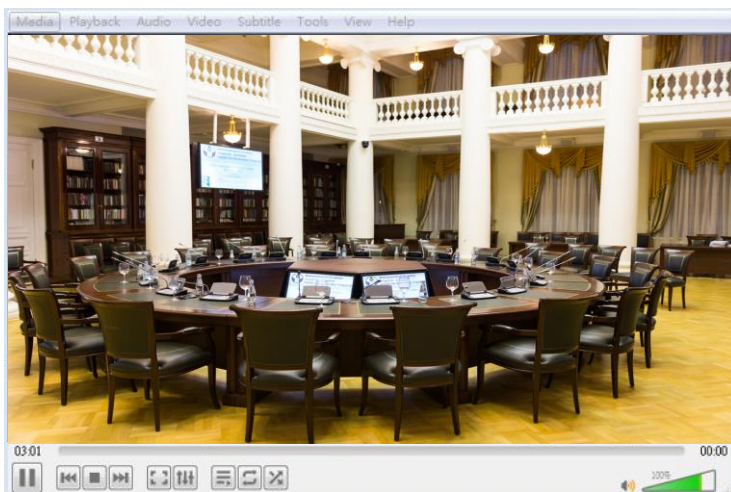
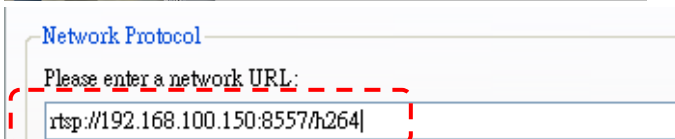
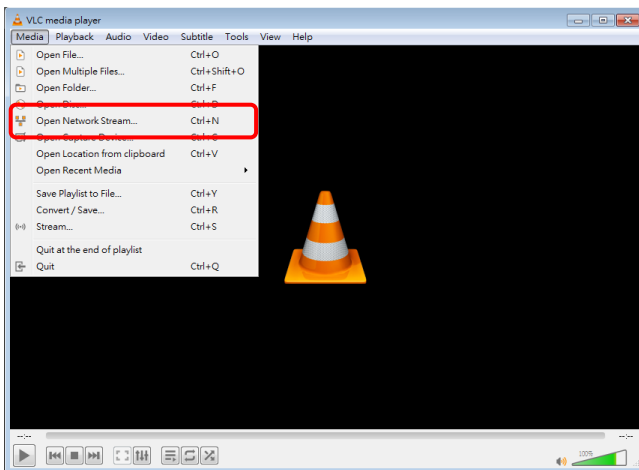

5.3 網頁功能說明

5.3.1 登入畫面



No	項目	功能說明
1	使用者名稱	請輸入使用者帳號 (預設：admin)
2	密碼	請輸入使用者密碼 (預設：9999) <說明>初次登入請參考 5.3.3 使用者管理 修改預設密碼
3	語系選擇	目前支援 英文、繁中、簡中
4	記住密碼	將使用者名稱和密碼儲存至瀏覽器，下次登入可不必重新輸入
5	登入	登入網頁管理頁面

5.3.2 即時觀看

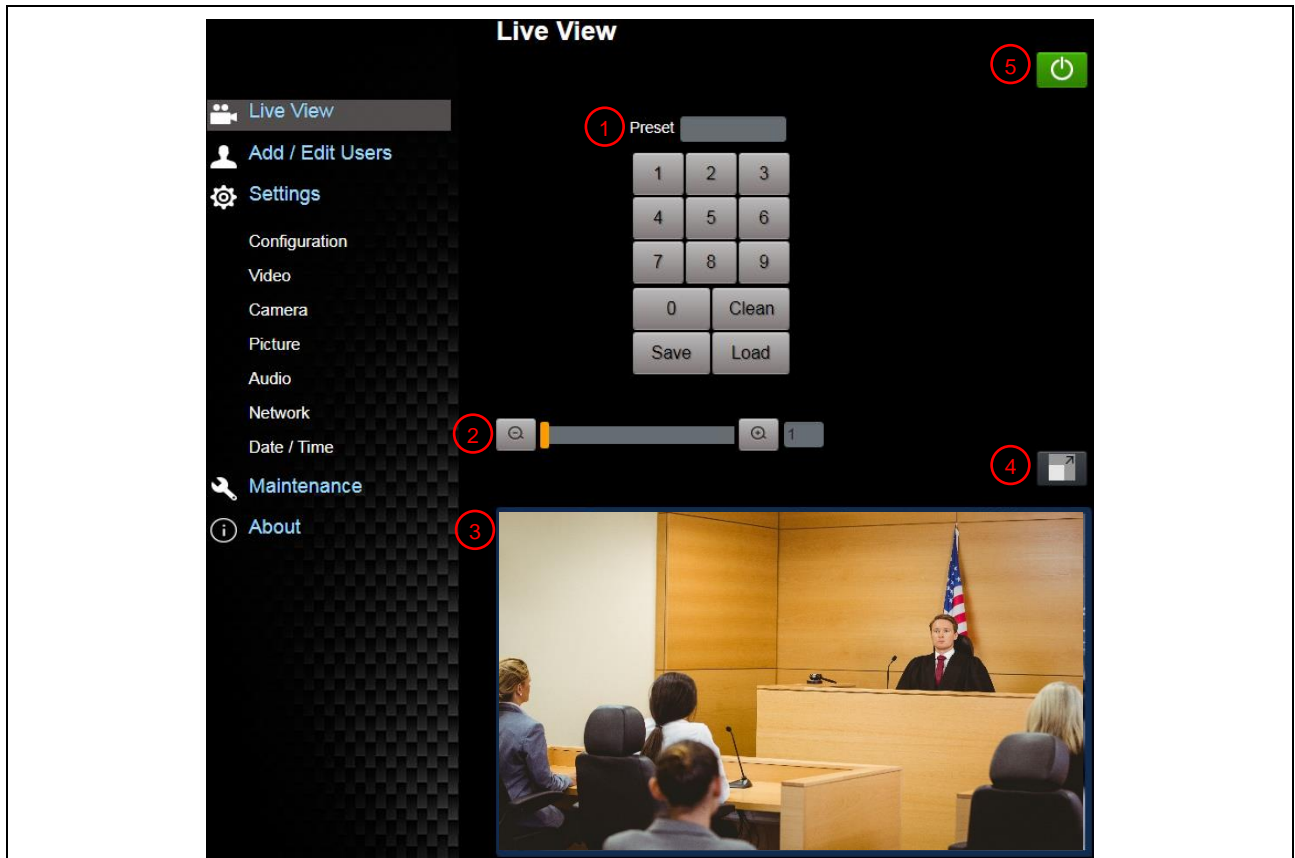

No	項目	功能說明
1	預設位設定	先選擇號碼，再選擇儲存或載入
2	倍率縮放	透過調整桿來放大縮小倍率
3	預覽窗格	顯示目前攝像機所拍攝的畫面
4	切換全螢幕	將預覽窗格切換至全螢幕
5	電源鈕	將攝像機電源關閉或開啟

5.3.3 使用者管理

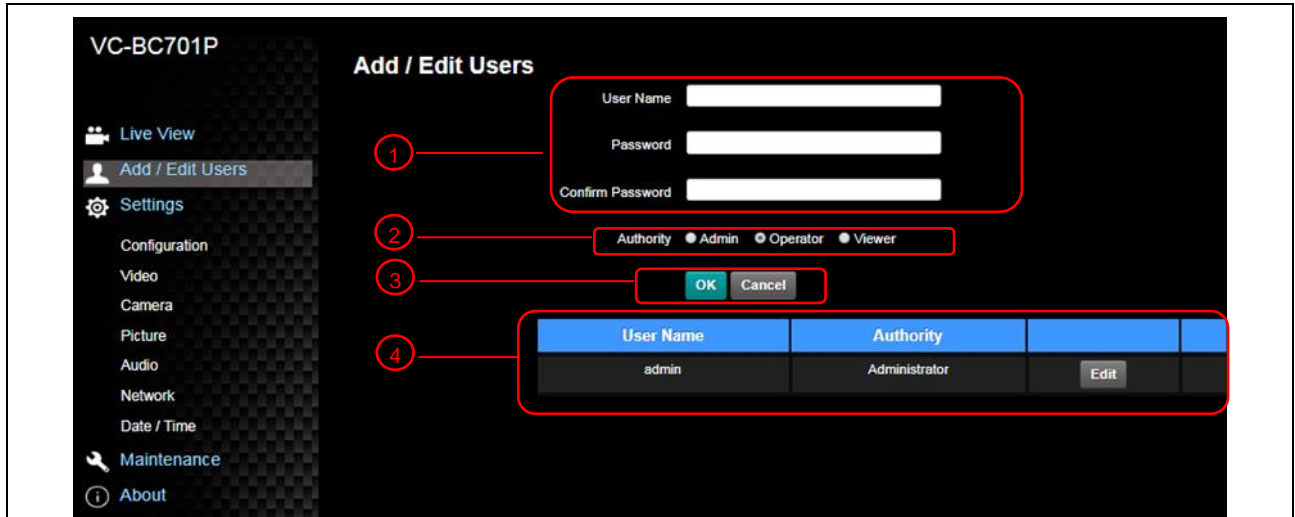

No	項目	功能說明																
1	新增使用者	輸入使用者名稱，密碼來新增使用者																
2	權限設定	設定新增使用者的管理權限 <table border="1" data-bbox="603 860 1334 1106"> <thead> <tr> <th>使用者種類</th> <th>管理者 (Admin)</th> <th>操作者 (Operator)</th> <th>觀看者 (Viewer)</th> </tr> </thead> <tbody> <tr> <td>影像觀看</td> <td>有</td> <td>有</td> <td>有</td> </tr> <tr> <td>設定</td> <td>有</td> <td>有</td> <td>無</td> </tr> <tr> <td>帳號管理</td> <td>有</td> <td>無</td> <td>無</td> </tr> </tbody> </table>	使用者種類	管理者 (Admin)	操作者 (Operator)	觀看者 (Viewer)	影像觀看	有	有	有	設定	有	有	無	帳號管理	有	無	無
使用者種類	管理者 (Admin)	操作者 (Operator)	觀看者 (Viewer)															
影像觀看	有	有	有															
設定	有	有	無															
帳號管理	有	無	無															
3	設定套用	新增所設定的使用者至帳號列表																
4	帳號列表	編輯：修改使用者的密碼及權限 刪除：刪除使用者帳號																

5.3.4 設定-系統設置

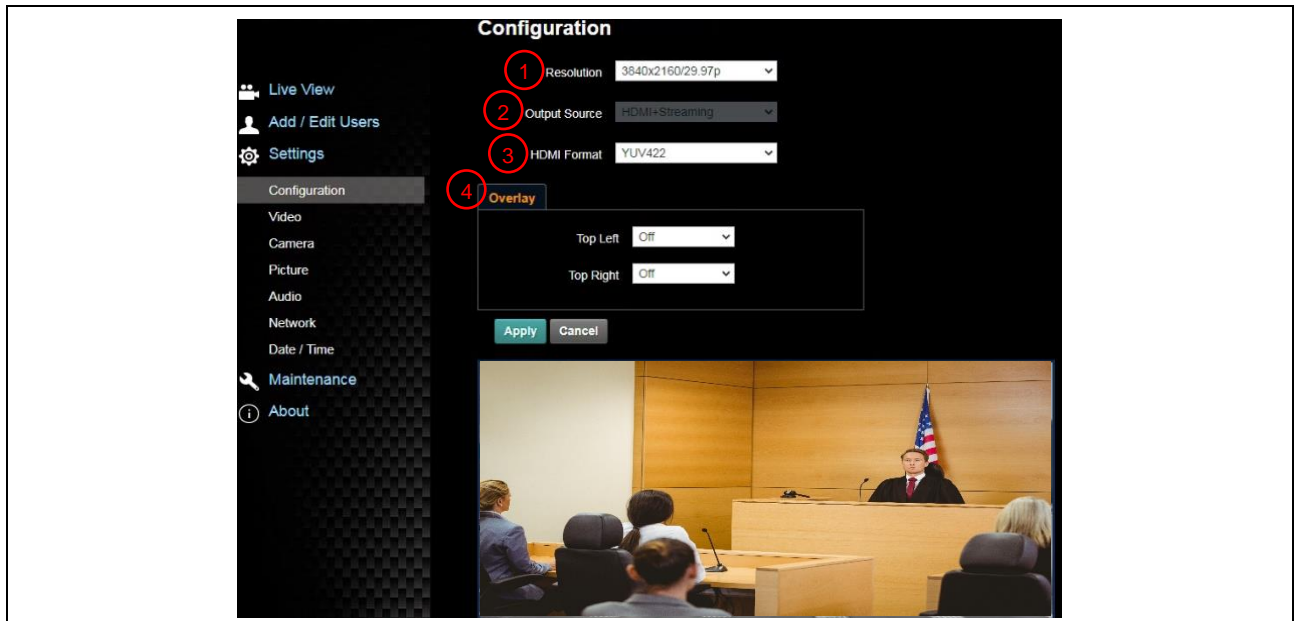

No	項目	功能說明										
1	解析度	<p>設定攝像機的解析度，支援解析度如下：</p> <p>3840x2160P 60/ 59.94/ 50/ 30/ 29.97/ 25 fps 1080P 60/ 59.94/ 50/ 30/ 29.97/ 25 fps 720P 60/ 59.94/ 50/ 30/ 29.97/ 25 fps 1080i 60/ 59.94/ 50 fps</p> <p>切換解析度後，攝像機會重新開機，請重新整理瀏覽器</p>										
2	輸出訊號	<p>依輸出的解析度，可選擇 HDMI 輸出，串流輸出，或 HDMI+串流輸出 不同解析度可支援的輸出訊號請參考下表：</p> <table border="1" style="width: 100%; border-collapse: collapse;"> <thead> <tr> <th style="width: 50%;">解析度</th> <th style="width: 50%;">支援輸出狀態</th> </tr> </thead> <tbody> <tr> <td>3840x2160 60/ 59.94/ 50</td> <td>HDMI 或 串流 單一輸出</td> </tr> <tr> <td>3840x2160 30/ 29.97/ 25</td> <td rowspan="3">HDMI 和串流可同時輸出</td> </tr> <tr> <td>1080p 60/ 59.94/ 50/ 30/ 29.97/ 25</td> </tr> <tr> <td>720p 60/ 59.94/ 50/ 30/ 29.97/ 25</td> </tr> <tr> <td>1080i 60/ 59.94/ 50</td> <td></td> </tr> </tbody> </table>	解析度	支援輸出狀態	3840x2160 60/ 59.94/ 50	HDMI 或 串流 單一輸出	3840x2160 30/ 29.97/ 25	HDMI 和串流可同時輸出	1080p 60/ 59.94/ 50/ 30/ 29.97/ 25	720p 60/ 59.94/ 50/ 30/ 29.97/ 25	1080i 60/ 59.94/ 50	
解析度	支援輸出狀態											
3840x2160 60/ 59.94/ 50	HDMI 或 串流 單一輸出											
3840x2160 30/ 29.97/ 25	HDMI 和串流可同時輸出											
1080p 60/ 59.94/ 50/ 30/ 29.97/ 25												
720p 60/ 59.94/ 50/ 30/ 29.97/ 25												
1080i 60/ 59.94/ 50												
3	HDMI Format	<p>選擇 YUV422 / YUV420 或 RGB</p> <p><說明>設定為 YUV420 時，可支援 3840x2160/ 59.94p、3840x2160/ 50p 兩種解析度選擇</p>										
4	Overlay	<p>可設定串流顯示 "日期時間" 或 "自定義內容" 以及顯示"位置"</p> <p><說明>"自定義內容"最高支援 30 字元</p>										

5.3.5 設定-視訊

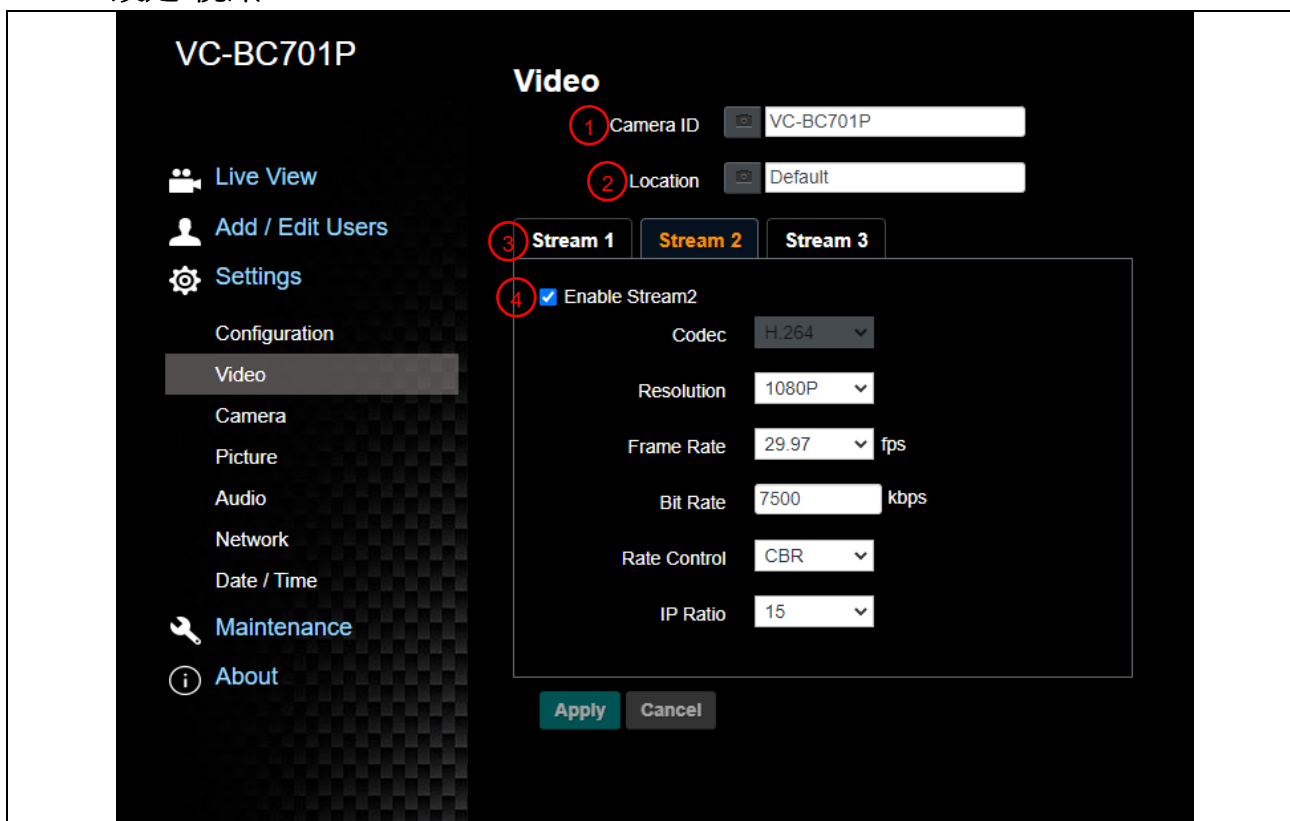

No	項目	功能說明
1	攝像機名稱	<p>可於此修改攝像機名稱</p> <ul style="list-style-type: none"> 攝像機名稱限制為 1-12 字元 字元請使用英文大小寫字母或數字鍵混合，“/”與“空白”等特殊符號將無法使用 <p><注意>修改此欄位會同步修改 Onvif 設備名稱</p>
2	攝像機位置	<p>可於此修改攝像機所在的位置，如 ROOM1</p> <ul style="list-style-type: none"> 攝像機位置限制為 1-11 字元 字元請使用英文大小寫字母或數字鍵混合，“/”與“空白”等特殊符號將無法使用 <p><注意>修改此欄位會同步修改 Onvif 設備位置</p>
3	串流 1 / 串流 2 / 串流 3	VC-BC701P 支援 3 路串流輸出，相關設定請參考 5.3.5.1 串流參數設定
4	開啟串流	確認是否將串流功能開啟

5.3.5.1 串流參數設定

功能		串流 1	串流 2	串流 3
編碼格式		H.265	H.264	
解析度		4K / 1080P / 720P	1080P / 720P / 1080i	D1
每秒張數		依支援解析度設定		
		<說明>串流 2 解析度設定為 1080i 時，僅支援 59.94 / 50		
Bit Rate(kbps)	設定範圍	2,000~20,000	2,000~20,000	512~5,000
	出廠值	15,000	7,500	1,000

速率控制	CBR / VBR
IP Ratio	依支援解析度設定 <說明>解析度設定為 1080i 時，僅支援 15 / 25

5.3.6 設定-攝像機

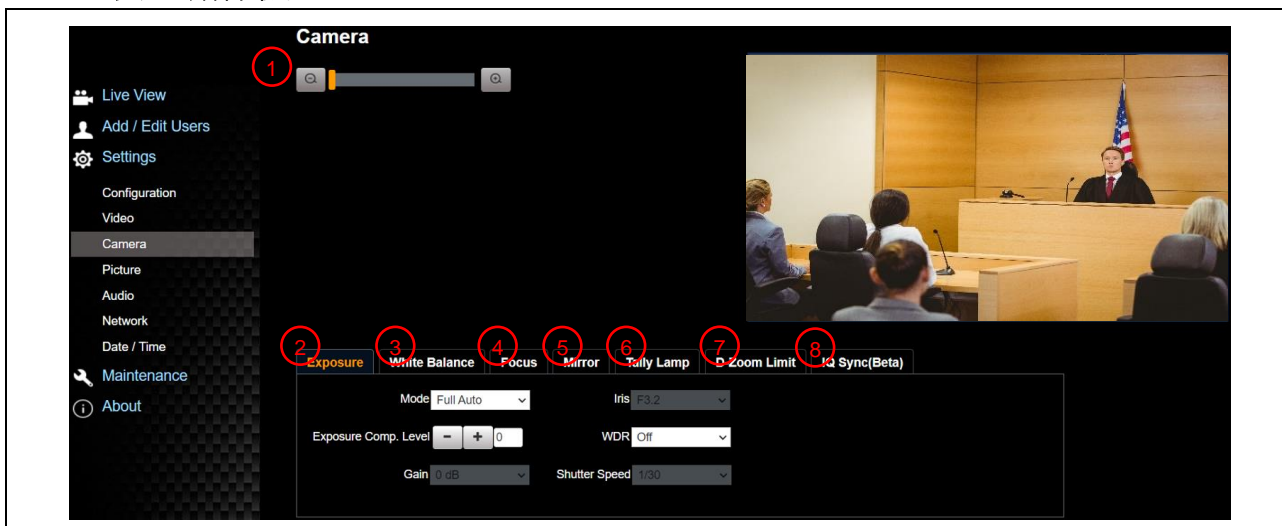

No	項目	功能說明
1	倍率縮放	透過調整桿來放大縮小倍率
2	曝光	 <ul style="list-style-type: none"> ■ 模式：選擇曝光模式(全自動/快門優先/光圈優先/手動調整) ■ 曝光補償等級：選擇曝光補償等級 ■ 增益：調整增益限制，只有在“手動”模式下，才可設定 ■ 光圈：設定光圈大小，只有在“手動”或“光圈優先”模式下，才可設定 ■ 寬動態：設定寬動態等級以取得較佳的影像 ■ 快門速度：設定快門速度，只有在“手動”或“快門優先”模式下，才可設定
3	白平衡	 <ul style="list-style-type: none"> ■ 模式：選擇色溫模式 <ul style="list-style-type: none"> ➢ 全自動 Auto ➢ 室內 Indoor ➢ 戶外 Outdoor ➢ 單次觸發 One Push WB ➢ 自動白平衡 ATW ➢ 手動 Manual

		<p>➢ 鈉燈 Sodium Lamp</p> <p>➢ 3000K/ 4300K/ 5000K/ 6500K/ 8000K</p> <ul style="list-style-type: none"> ■ 單次觸發：單次執行色溫調整，選擇“單次觸發”模式下，才可設定 ■ 色溫調整 紅色 / 藍色：手動調整 紅色/藍色 色溫
4	對焦	 <ul style="list-style-type: none"> ■ 模式：選擇 手動/自動 對焦 ■ 對焦範圍：設定對焦的範圍，選擇“手動”模式才可設定 ■ 對焦反應速度：設定自動對焦之靈敏度 ■ 對焦區域：設定自動對焦的範圍 ■ 對焦跟隨：設定手動對焦模式下，鏡頭縮放時是否啟用對焦 ■ 智能對焦：開啟後 AF 會以人臉為主要對焦對象 ■ 預設自動對焦：設定在 Preset 完後是否要執行自動對焦 ■ 單次觸發對焦：手動對焦模式開啟後，可點擊進行單次自動對焦
5	鏡像	 <ul style="list-style-type: none"> ■ 鏡像：設定畫面鏡像和翻轉的模式 <ul style="list-style-type: none"> ➢ Off 關閉 ➢ Mirror 鏡像 ➢ Flip 翻轉 ➢ Mirror+Flip 鏡像+翻轉
6	Tally 指示燈	 <ul style="list-style-type: none"> ■ 開啟/ 關閉 Tally 指示燈 ■ 指示燈連動模式：設定指示燈是否與 RS232 指令連動 <ul style="list-style-type: none"> ● 一般(不連動)：指示燈開關與燈號模式需分開設定。 <ul style="list-style-type: none"> -指示燈開，預設模式為不亮燈，需另外下指令設定燈號模式 -指示燈關，設定燈號模式時，不會被觸發開啟 ● 連動：

		<p>-指示燈開，預設模式為紅燈</p> <p>-指示燈關，設定燈號模式時，連動將指示燈設定為開啟</p>
7	數位變焦限制	 <p>設定數位縮放限制，x1-x12</p>
8	IQ Sync	 <p>設定 IQ 主要同步設備</p> <p>當”曝光”及”白平衡”設定為”自動”模式時可設定</p> <p>(現行為 beta 版本，正式版發佈時程請參考網頁韌體更新資訊。)</p>

5.3.7 設定-圖像

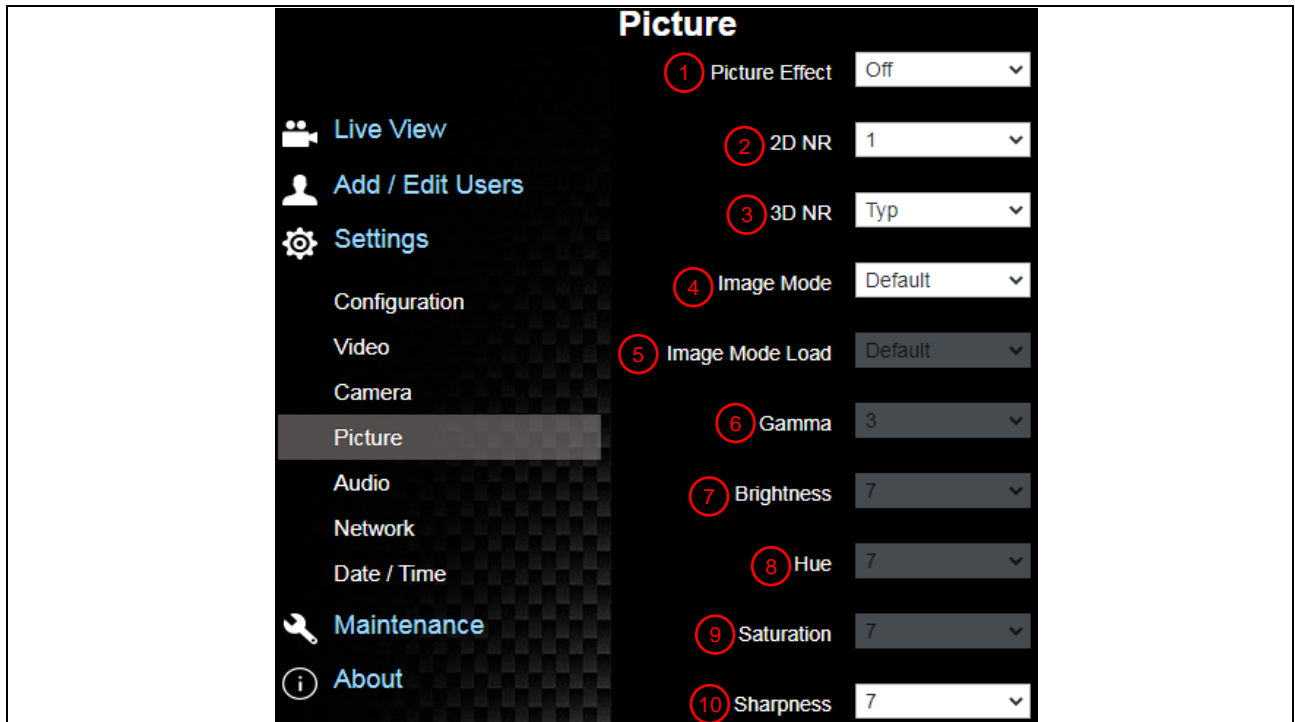

No	項目	功能說明
1	圖像模式	設定照片效果，關閉/ 負片/ 黑白
2	2D 雜訊抑制	2D 雜訊抑制設定
3	3D 雜訊抑制	3D 雜訊抑制設定
4	影像模式	使用者可自行定義喜好的影像風格
5	影像模式設置	若不需使用自定義設定，選擇此項目可將影像參數恢復至出廠設定
6	Gamma	調整 Gamma 等級，當影像模式設定為自定義時可調整
7	亮度	調整影像亮度，當影像模式設定為自定義時可調整
8	對比度	調整對比度，當影像模式設定為自定義時可調整
9	飽和度	調整影像飽和度，當影像模式設定為自定義時可調整
10	銳利度	調整影像銳利度

5.3.8 設定-音訊

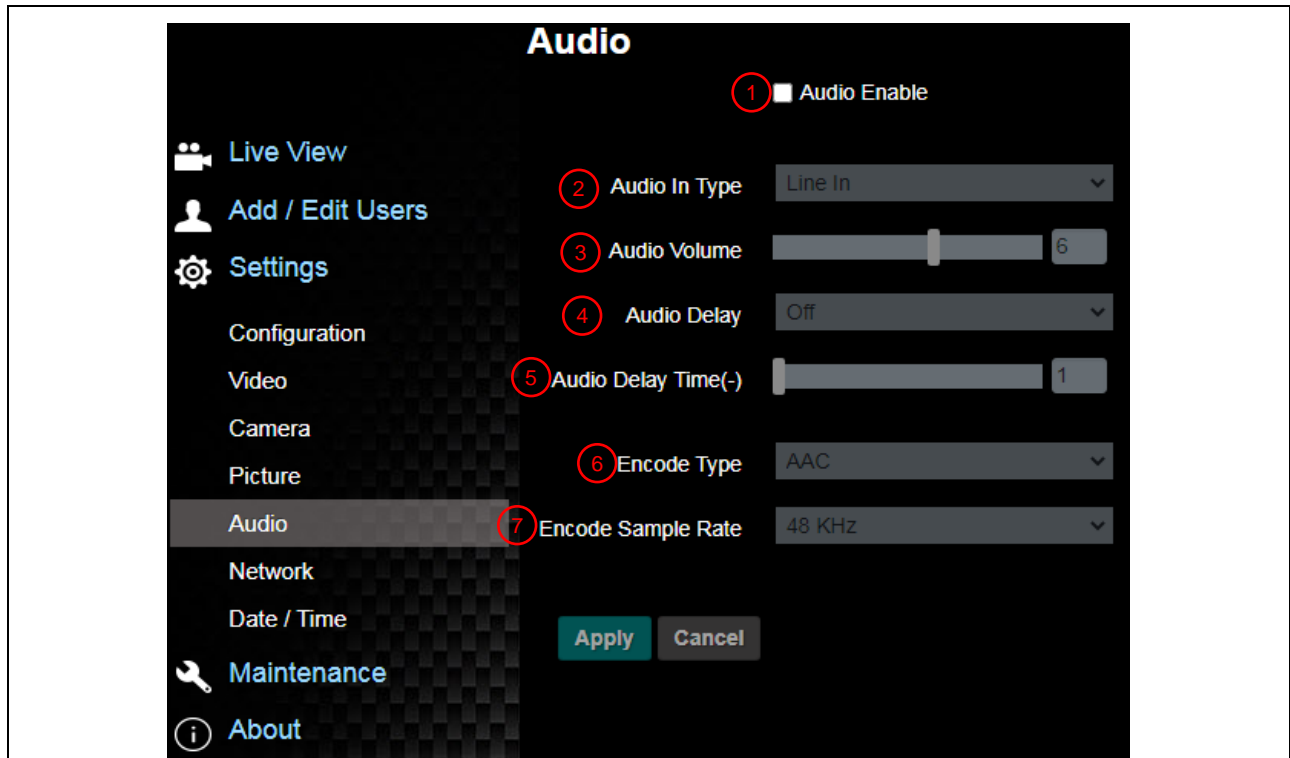

No	項目	功能說明
1	啟用音訊	開啟 / 關閉 聲音
2	聲道音效設定	設定聲設定聲道音效 (MIC In / Line In)
3	音量	進行音量調整
4	聲音延遲	開啟 / 關閉 音訊延遲
5	聲音延遲時間	設定音訊延遲時間 (-1~500ms)
6	編碼類型	AAC / G.711
7	編碼取樣率	設定聲音採樣頻率 > 48 KHz(AAC) > 44.1 KHz(AAC) > 16 KHz (AAC) > 16 KHz(G.711) > 8 KHz(G.711)

5.3.9 設定-網路

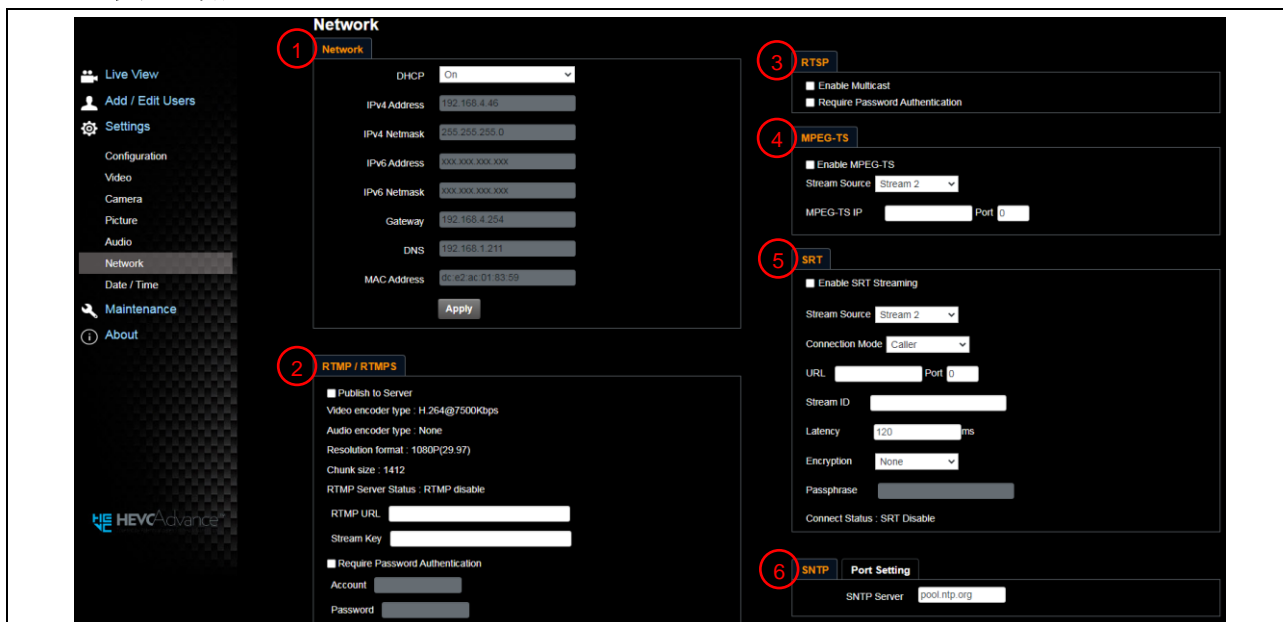

No	項目	功能說明
1	網路	攝像機網路設定。當 DHCP 功能關閉時，方可進行修改設定。
2	RTMP 設定	依提供 RTMP 服務平台所提供 RTMP 網址，複製在此 RTMP 連接位址，即可將攝像機畫面推流至 RTMP 服務平台 <說明> 如需上傳至 YouTube 進行直播，請參考 5.3.8 設定-音訊 先將音訊功能開啟
3	RTSP 設定	<ul style="list-style-type: none"> ■ 啟用 / 停用 多播 當同時連線觀看即時影像之連線人數超過 4 人時，建議開啟多播功能 ■ 啟用 / 停用 帳戶密碼驗證 <ul style="list-style-type: none"> ➢ RTSP 連線格式可參考 5.2.4 使用 RTSP 播放器觀看畫面 ➢ 帳戶密碼同攝像機網頁登入密碼，可參考 5.3.3 使用者管理 新增/ 修改帳戶資訊
4	MPEG-TS 設定	埠號需設定在 1024 以上，最高為 9999 下列埠號已為攝像機使用，如設定該埠號可能無法正常連線 8554， 8556， 8557， 8080， 9090， 1935
5	SRT 設定	<ol style="list-style-type: none"> 1. 請先設定 SRT 欄位，再勾選開啟 SRT 串流° 當開啟 SRT 串流後，之後開機後會自動連線 2. 埠號需設定在 1024 以上，最高為 9999 下列埠號已為攝像機使用，如設定該埠號可能無法正常連線 8554/ 8557/ 8556/ 8555/ 1935 3. 延遲時間 20 至 8,000 微秒，預設值為 120 微秒
6	SNTP/ Port 設定	<ol style="list-style-type: none"> 1. 設定 SNTP 伺服器位址 2. 設定 HTTP 通訊埠，預設為 Port 80 設定 HTTPS 通訊埠，預設為 Port 81

		 <p><說明>當攝像機 DHCP 功能關閉時，方可進行修改設定</p>
--	--	--

5.3.10 設定-時間

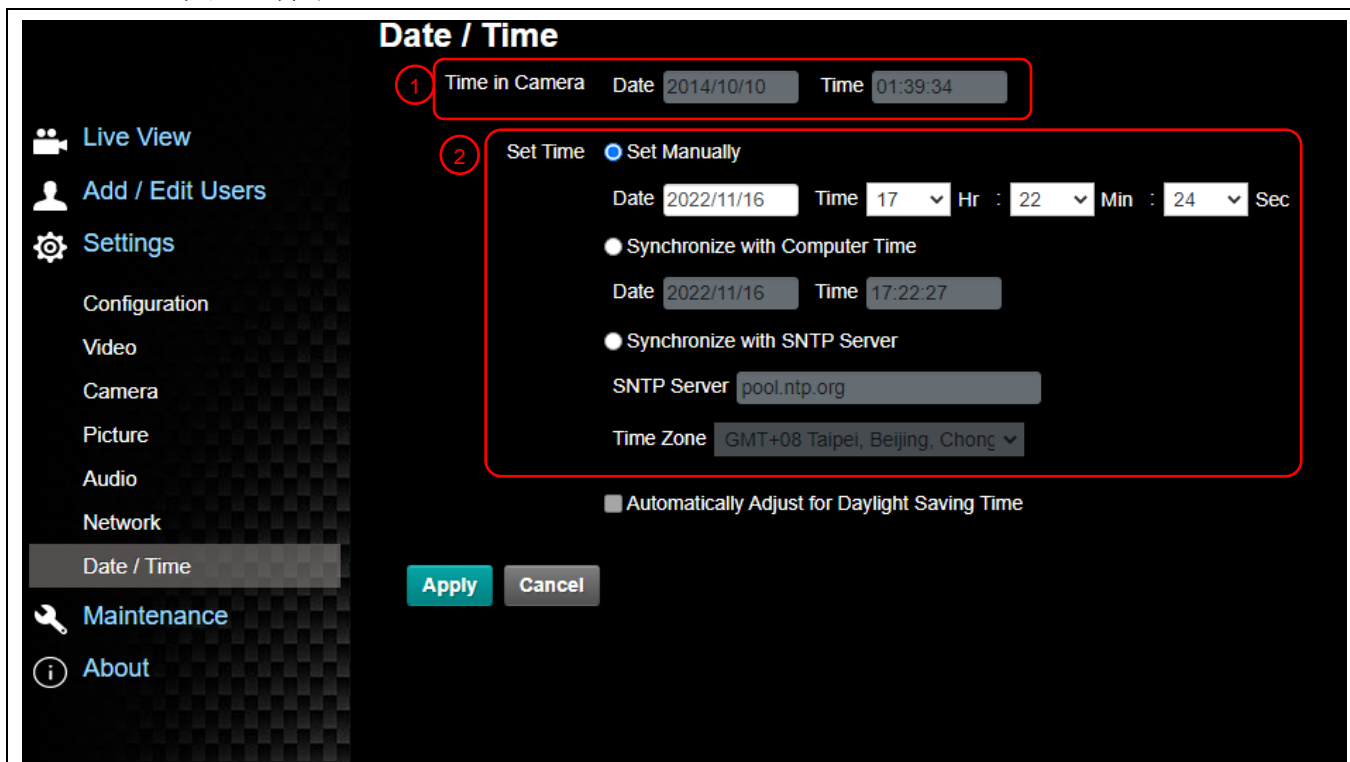

No	項目	功能說明
1	攝像機時間	顯示當前攝像機日期與時間
2	時間設定	<ul style="list-style-type: none"> ■ 手動設定：自行手動設定時間 ■ 同步電腦時間：依電腦時間設定為攝像機時間 ■ 同步 SNTP 伺服器：與 SNTP 伺服器同步時間 <p><說明> SNTP 伺服器位址：請至網路設定修改</p>

5.3.11 設定-維護-韌體更新

		
No	項目	功能說明
1	韌體更新	可透過網頁更新攝像機韌體，更新方式請至 Lumens 官網下載 FW 更新手冊

5.3.12 設定-維護-事件記錄

		
No	項目	功能說明
1	事件記錄	若攝像機發生錯誤事件，會在此建立錯誤代碼記錄 <說明>出現錯誤代碼，可嘗試清除以確認問題是否重覆發生

5.3.13 設定-維護-安全性

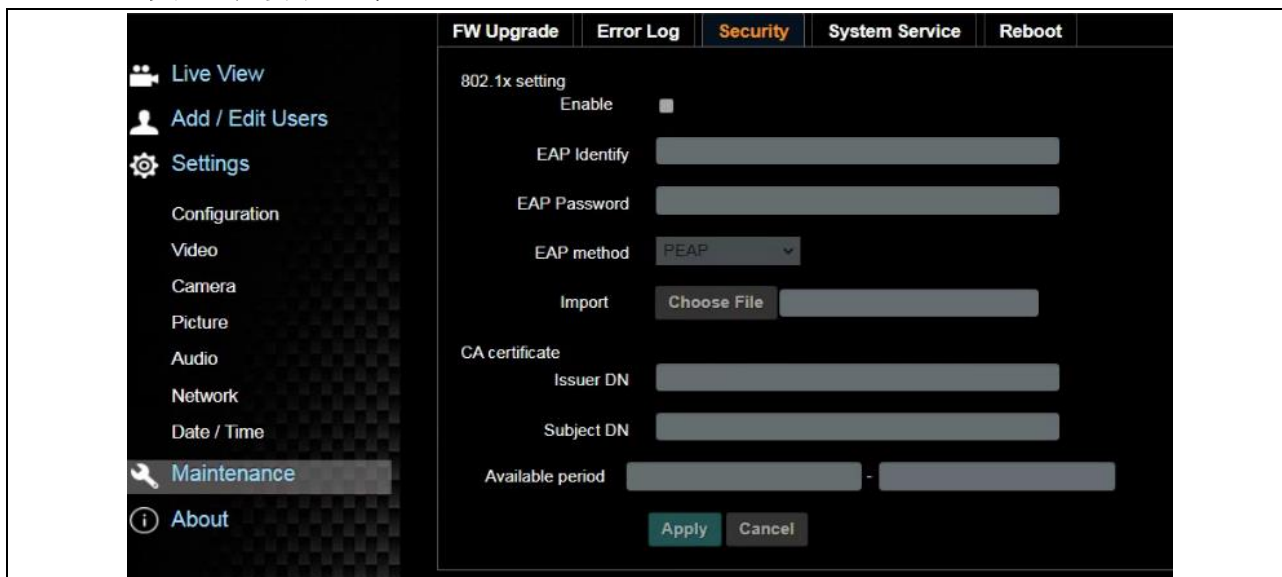

No	項目	功能說明
1	802.1x 設定	開啟 / 關閉 802.1x 協議，開啟後可進行設定 <說明>路由器需支援 802.1x 協議方可開啟此功能

5.3.14 設定-維護-系統服務

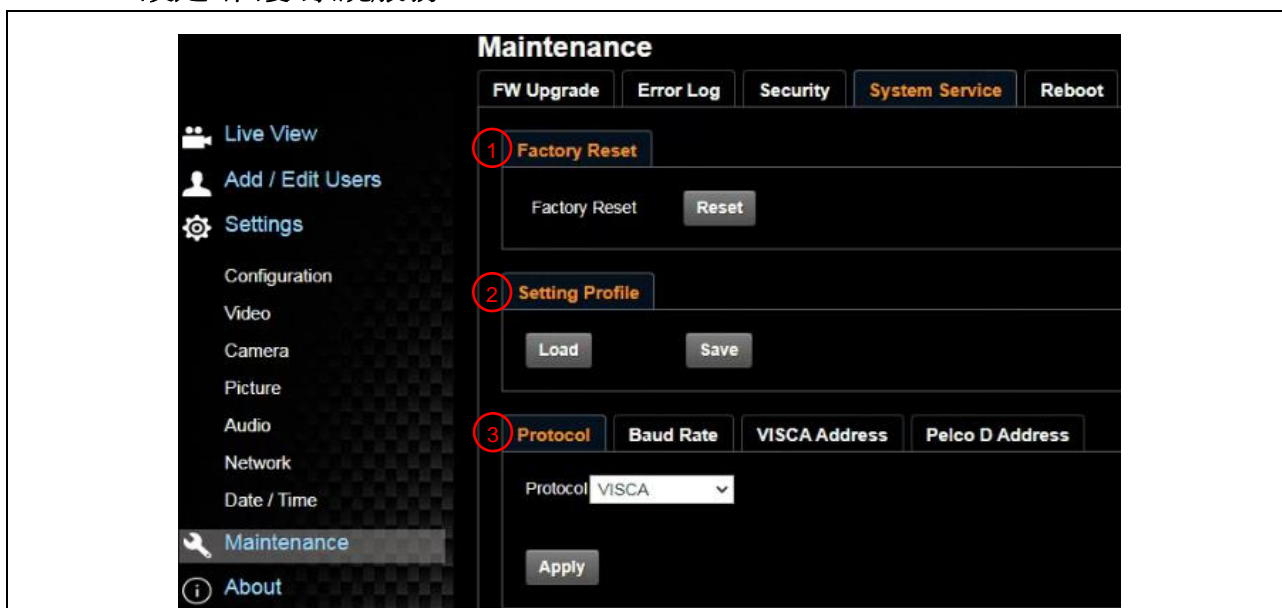

No	項目	功能說明
1	回復預設值	點選回復按鈕，可將網頁設定值恢復成出廠預設值
2	設定檔	可將網頁設定參數匯出電腦，並將該參數套載入至另一台攝像機
3	通訊協議相關設定	通訊協議相關設定，以便連接 RS-232/ RS-422 通訊使用

5.3.15 設定-維護-重啟

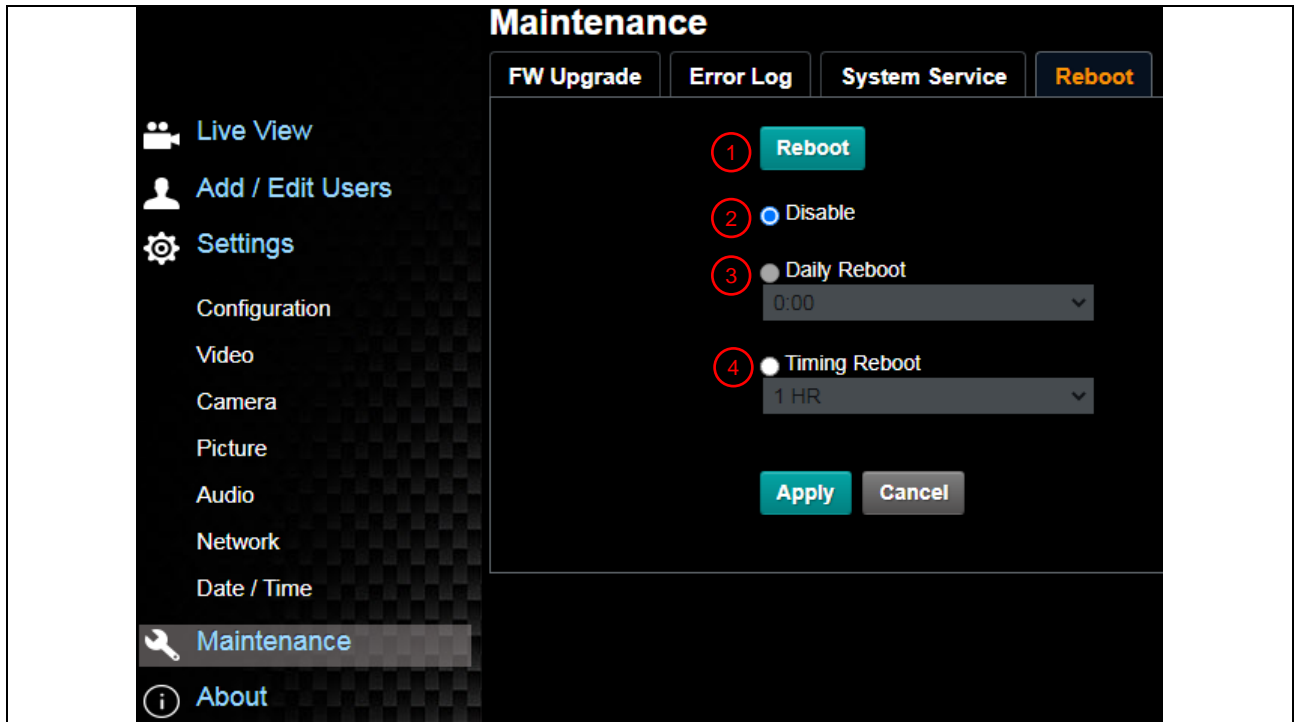

No	項目	功能說明
1	Reboot	立即重新開機
2	關閉	關閉重啟設定
3	每日重啟	設定每日重啟時間 <說明>請先至設定-時間 完成 SNTP 伺服器同步，才能設定每日重啟
4	定時重啟	設定定時重啟時間

5.3.16 關於

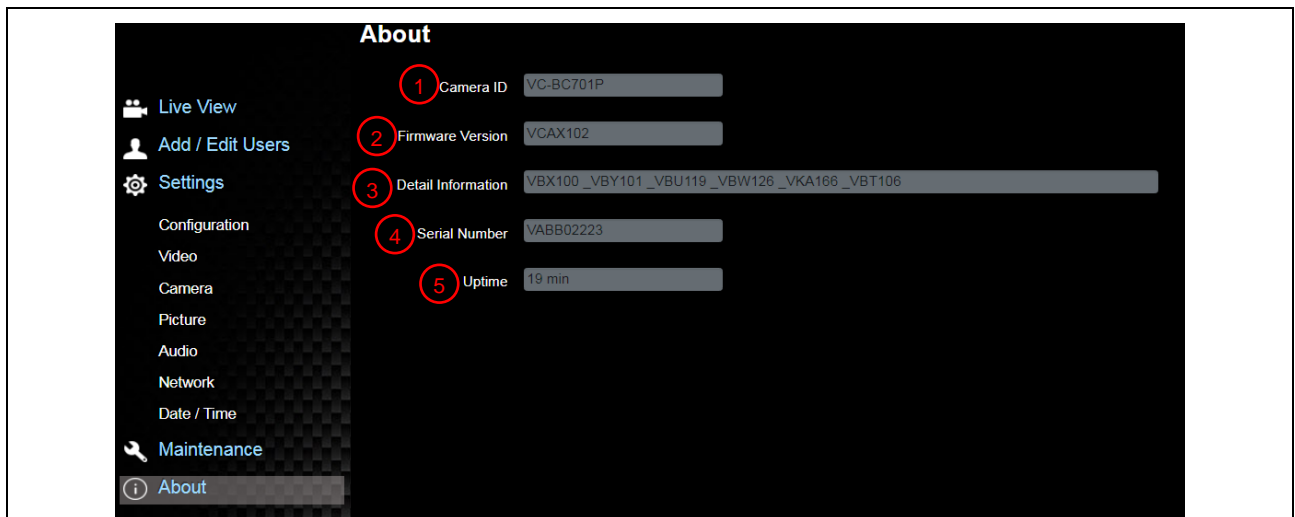

No	項目	功能說明
1	攝像機名稱	顯示目前攝像機的名稱
2	韌體版本	顯示攝像機的韌體版本
3	版本資訊	顯示韌體版本相關資訊
4	序號	顯示攝像機序號
5	運行時間	顯示攝像機運行時間(待機 持續計時，重新開機、斷上電會重置時間)

第 6 章 常見問題排除

本章說明使用 VC-BC701P 時常遭遇的問題，提供建議解決方案，仍無法解決問題時，請洽經銷商或服務中心。

編號	問題	解決方法
1.	開機無電源	1. 請確認有無插入電源線。 2. 如使用 PoE 方式連接，請確認供電端為支持 IEEE 802.3af 標準的集線器
2.	VC-BC701P 無影像輸出	1. 檢查電源或 PoE 供電是否正常。 2. 確認輸出訊號是否為串流輸出。 3. 如接螢幕， 確認螢幕設備是否支援 4K 輸出 4. 更換線材確認是否線材故障。
3.	VC-BC701P 影像延遲嚴重	請儘量使用 4K， 1080p 或 720p 60/50 Hz 訊號，避免使用 25/30 Hz。
4.	RS-232 無法控制	1. 請確認接線無誤(RS-232 Input / Output) 2. 請確認 Baud rate 設定與控制設備相同
5.	是否可利用網路進行操作	網路使用方法請參考 第 5 章 網路功能說明
6.	ONVIF 軟體搜尋不到機台	請至網頁 設定-視訊-攝像機位置(Location) 確認名稱使用英文字母或數字，使用特殊字元及空白鍵會導致 ONVIF 軟體搜尋不到機台。
7.	使用 RS-232 設定 Tally 指示燈無動作	請至網頁 設定-攝像機-Tally 指示燈 確認功能是否設定為開啟。